

УТВЕРЖДАЮ
Начальник УП г. Темиртау
полковник полиции
Ашимов М.И.

« _____ » _____ 2023г.



П А С П О Р Т
Антитеррористической защищенности объекта
КГУ «Школа-лицей №20» Отдела образования города Темиртау.
Управления образования Карагандинской области

СОГЛАСОВАНО:

Оперуполномоченный ГПЭ
УП города Темиртау
Лейтенант полиции
Туллубаев А.М.

« _____ » _____ 2023г.

Директор
КГУ «Школа-лицей №20»
Исина У.А.



« _____ » _____ 2023г.

Содержание

1. Общие сведения об объекте.
2. Характеристика объекта.
3. Сведения об инженерно-технической оснащённости и антитеррористической защищённости объекта, в соответствии с требованиями к системе антитеррористической защиты объектов, определяемыми Правительством Республики Казахстан
4. План объекта.
5. поэтажные планы зданий (сооружений) объекта.
6. Схемы инженерных коммуникаций зданий (сооружений) объекта.

Глава 1. Общие сведения об объекте

1. Общие сведения об объекте		
1	категория	Некоммерческая организация
2	профиль деятельности	Реализации образовательных учебных программ дошкольного воспитания и обучения, общеобразовательных учебных программ начального, основного среднего и общего среднего образования.
3	полное и сокращенное наименование;	Полное наименование Учреждения: <u>Коммунальное государственное учреждение «Школа-лицей №20» Отдела образования города Темиртау Управления образования Карагандинской области</u> Сокращенное наименование учреждения: КГУ «ШЛ №20»
4	ведомственная принадлежность, организационно-правовая форма	Коммунальное государственное учреждение <u>«Школа-лицей №20» Отдела образования города Темиртау Управления образования Карагандинской области</u> именуемое в дальнейшем «Учреждение», является некоммерческой организацией, обладающей статусом юридического лица, в организационно-правовой форме государственного учреждения созданного для реализации образовательных учебных программ дошкольного воспитания и обучения, общеобразовательных учебных программ

		начального, основного среднего и общего среднего образования, а также учебные программы дополнительного образования обучающихся и воспитанников, дошкольной подготовки.
5	образец оттиска печати	
	почтовый адрес, телефон, факс, электронный адрес	индекс 101400, Карагандинская область, город Темиртау, ул. Абая, д.58/1 телефон (факс) 8 (7213) 447577, shkolalitsiei20@mail.ru
7	фамилия, имя, отчество руководителя, заместителя руководителя (рабочий, домашний и сотовый телефоны).	Руководитель: Исина Умгулсин Акмалиевна Тел.: раб. 8 (7213) 447577 сот. 87021302238 Зам. директора по УВР: Акимова Гульжан Алексеевна Тел.: раб. 8(7213) 411527), сот. 87765040819 Зам. директора по УВР Беркумбаева Майя Васильевна раб. 8(7213) 411527), 87017412476 Зам. директора по ВР Шеина Ольга Алексеевна Тел.: раб. 8(7213) 411527), сот 87071966200

2. Характеристика объекта

1	Общая информация об объекте:	Здание 3-х этажное, кирпичное скреплено фундаментом, построено в 1965 году. Кровля мягкая (толь) Остекление: двойные стеклопакеты. Вентиляция приточная Энерго-, тепло-, водоснабжение централизованное. Подвальное помещение имеется
2	Общая площадь объекта (квадратные метры)	4991 кв. м.
3	Наличие на территории автопаркинга (количество парковочных мест),	Нет

	отдельных зданий и сооружений	
4	Ограждение по периметру, оборудование периметра рубежами охраны и другие участки, с территорией которых граничит периметр объекта	Общая протяженность ограждения 583,25 п.м. Ограждение металлическое
5	Количество помещений в каждом отдельном здании и сооружении объекта (единицы, квадратные метры)	I этаж – 68 помещений, 1972,5м ² II этаж – 39 помещений, 1198.9м ² III этаж – 35 помещений, 1162,6м ² Гараж - 2 помещения 87,15м ²
6	Расчетная вместимость каждого здания на объекте (максимально/минимально человек).	850 чел.
7	Режим работы (посещения) объекта.	С 8:00 до 20:00
8	Количество входов и выходов (в том числе запасных и аварийных) для каждого здания и сооружения в отдельности.	Учебный корпус 8 выходов Гараж 2 входа
9	Наличие и количество путей эвакуации.	7 выходов
3. Сведения об инженерно-технической оснащенности и антитеррористической защищенности объекта в соответствии с требованиями к системе антитеррористической защиты объектов, определяемыми Правительством Республики Казахстан		
10	Субъект охранной деятельности (далее - СОД), оказывающий услуги по физической охране объекта (наименование СОД, № договора на услуги охраны, № лицензии на право занятия охранной деятельностью, дата выдачи, кем выдана)	ТОО «Кыпшак сарбазы-А» договор № 30 от 29.03.2022 Лицензия № 21028560 от 07.10.2021г.
11	Численность охраны объекта:	3 (три) человека
12	Наличие вооружения и специальных средств у работников охраны: служебное, табельное огнестрельное оружие специальные средства (указать наименование и количестве каждого вида и модели), количество служебных (сторожевых) собак .	отсутствует отсутствует
13	Субъект охранной деятельности, оказывающий услуги охраны объекта с	ТОО «Акжол» №29 от 29.03.2022 года

	помощью технических средств безопасности (наименование субъекта охранной деятельности, № договора на услуги охраны, № лицензии на право занятия охранной деятельностью, дата выдачи, кем выдана)	Лицензия № ЮЛ № 001517 от 31.03.2005 Министерство внутренних дел Республики Казахстан
14	Соответствие объекта, предъявляемым требованиям по их антитеррористической защищенности (указать степень соответствия)	Соответствует частично
15	Сведения о принятых мерах по обеспечению антитеррористической защищенности объекта в соответствии с требованиями, определяемыми Правительством Республики Казахстан	Сведения о принятых мерах оформлены отдельным приложением
4. План объекта		
16	На плане объекта указываются:	
1	границы участка (территории объекта), название, а также расположение улиц и проездов, примыкающих к территории объекта	Участок граничит: С севера - жилой массив С востока - жилой массив С юга - автомобильная стоянка С запада - КГУ «Женская гимназия»
2	расположение отдельных зданий и сооружений на территории объекта	Здание школы Здание гаража
3	входы/выходы, въезды/выезды, (основные, запасные, аварийные) на территорию/ из территории объекта	Вход/выход - 7 Въезд/ выезд - 2
4	схемы инженерных коммуникаций объекта (сети электро-, водо-, газо-, теплоснабжения, вентиляции и кондиционирования воздуха зданий сооружений, проложенных на территории объекта)	прилагаются
5	места расположения постов охраны, технических средств контроля охранной сигнализации, камеры видео наблюдения	Пункт охраны - 1 Центральный вход здания школы Камеры видео наблюдения: Всего - 24 шт. Из них: внутренних - 11; по периметру 13 (из них 3 камеры над главным входом, 6 камер над запасными выходами)

		Вход/выход подсвечены прожекторами (10 шт.)
6	места хранения (производства) взрывоопасных, пожароопасных ядовитых веществ, опасных биологических, ядерных и радиоактивных материалов;	Место хранения лакокрасочных, строительных материалов - Гараж
7	наличие средств оповещения об угрозе чрезвычайных ситуаций, в том числе актов терроризма.	Тревожная кнопка, система пожарной сигнализации, система оповещения о пожаре.
5. поэтажные планы зданий (сооружений) объекта (прилагается)		
17	На поэтажном плане указаны :	
1	входы и выходы (основные, запасные, аварийные) из здания;	прилагается
2	технические средства контроля, охранная и пожарная сигнализация камеры видеонаблюдения;	прилагается
3	расположение постов охраны;	Главный вход, фойе
4	схема эвакуации персонала и посетителей при возникновении аварийных чрезвычайных ситуаций;	прилагается
5	предполагаемые места для размещения и оказания первой помощи пострадавшим («Безопасная зона внутри здания», убежище).	Медкабинет
6. Схемы инженерных коммуникаций зданий (сооружений) объекта (Прилагается)		
18.	На схемах инженерных коммуникаций зданий (сооружений) объекта указываются:	
1	схемы электроснабжения здания объекта;	имеется
2	схемы водоснабжения здания/ объекта;	имеется
3	схемы газоснабжения здания /объекта;	Газоснабжение отсутствует
4	схемы теплоснабжения здания /объекта	имеется
5	схемы сети телекоммуникации, вентиляции и кондиционирование воздуха;	не имеется
6	места (в помещениях зданий), где установлены люки и решетки, запирающиеся на замок, а также места хранения их ключей.	Люк на чердак Место хранения ключа: пункт охраны - вахта 1 этаж

пр. Металлургов.

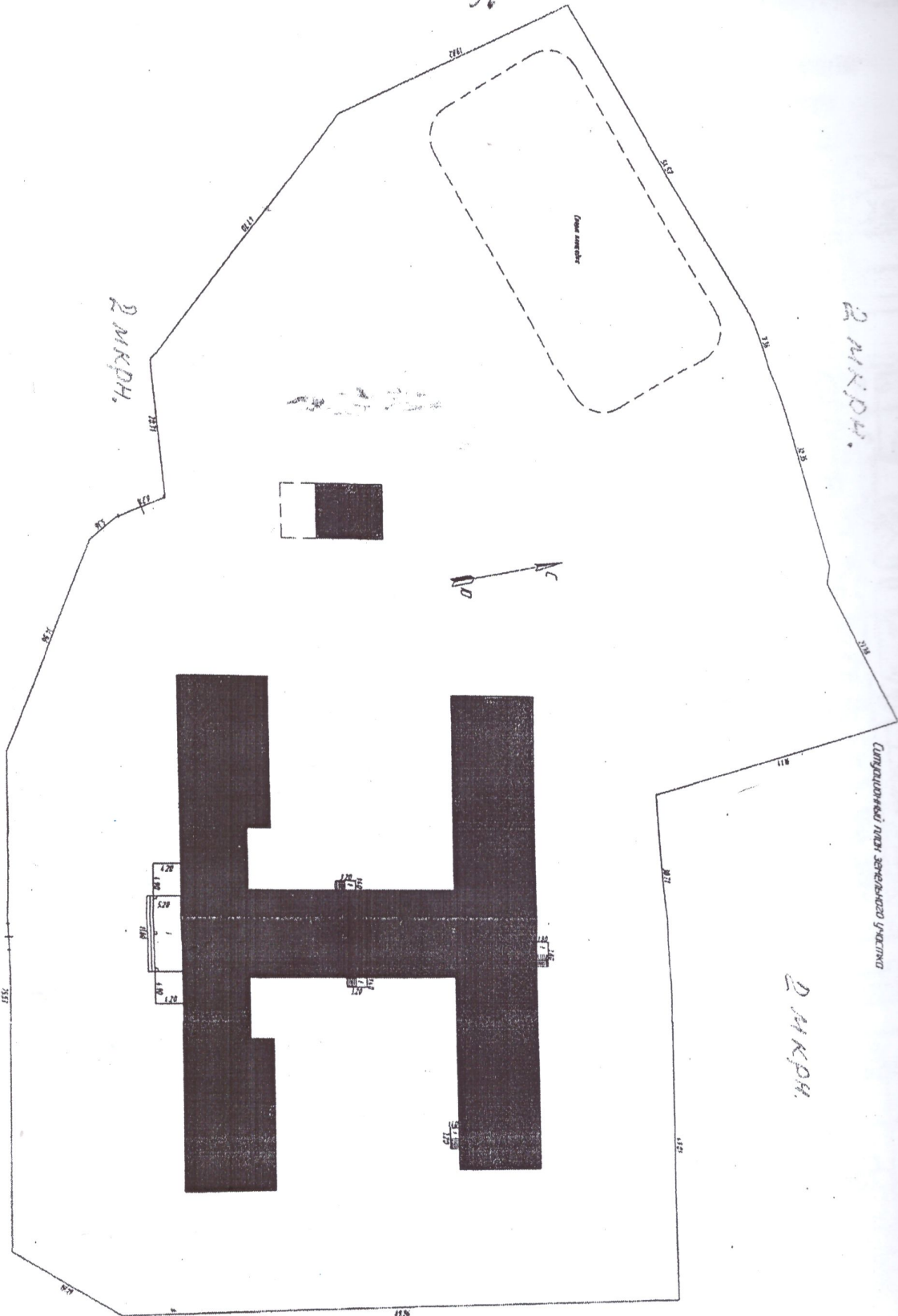

2 МКРД.

2 МКРД.

Синтетический парк зернового участка

2 МКРД.

ул. Абая

пр. Б. Момышлы

ОТДЕЛ ГОРОДА БИРЖАТКАНО	
РЕКОНСТРУКЦИЯ И ЗАВЕРШЕНИЕ КАПИТАЛЬНОГО	
НАДВОРЬЕВСКОГО АЗОВОГО РАЙОНА	
ОБЪЕКТА ПОСЛУЖИТЕЛЬСКОГО КОМПЛЕКСА	
ВЫПОЛНЕНА ПРОЕКЦИЯ КОМПЛЕКСА	
ПРОЕКТА И ЕГО ЧАСТЕЙ	
ПОД ПЛОЩАДЬЮ ПОСЛУЖИТЕЛЯ	
В 1:300	
ИЗДАТЕЛЬСТВО	СРЕДНЕ-АЗИАТСКИЙ
ГОД	1970
ИЗДАТЕЛЬСТВО	АВИАПРОМ 5-X

Қарағанды обл., Теміртау қаласы, Димитров көшесі, 58/2 мекенжайы
 Теміртау қаласы әкімдігінің "Теміртау қаласының № 20 мектеп – лицей
 коммуналдық мемлекеттік мекемесі
 (гараж, № 20 мектеп – лицей) нысанды пайдалану үшін
 жерді үнемі пайдалану құқығына жер учаскесін беру
ЖЕРГЕ ОРНАЛАСТЫРУ ЖОБАСЫ

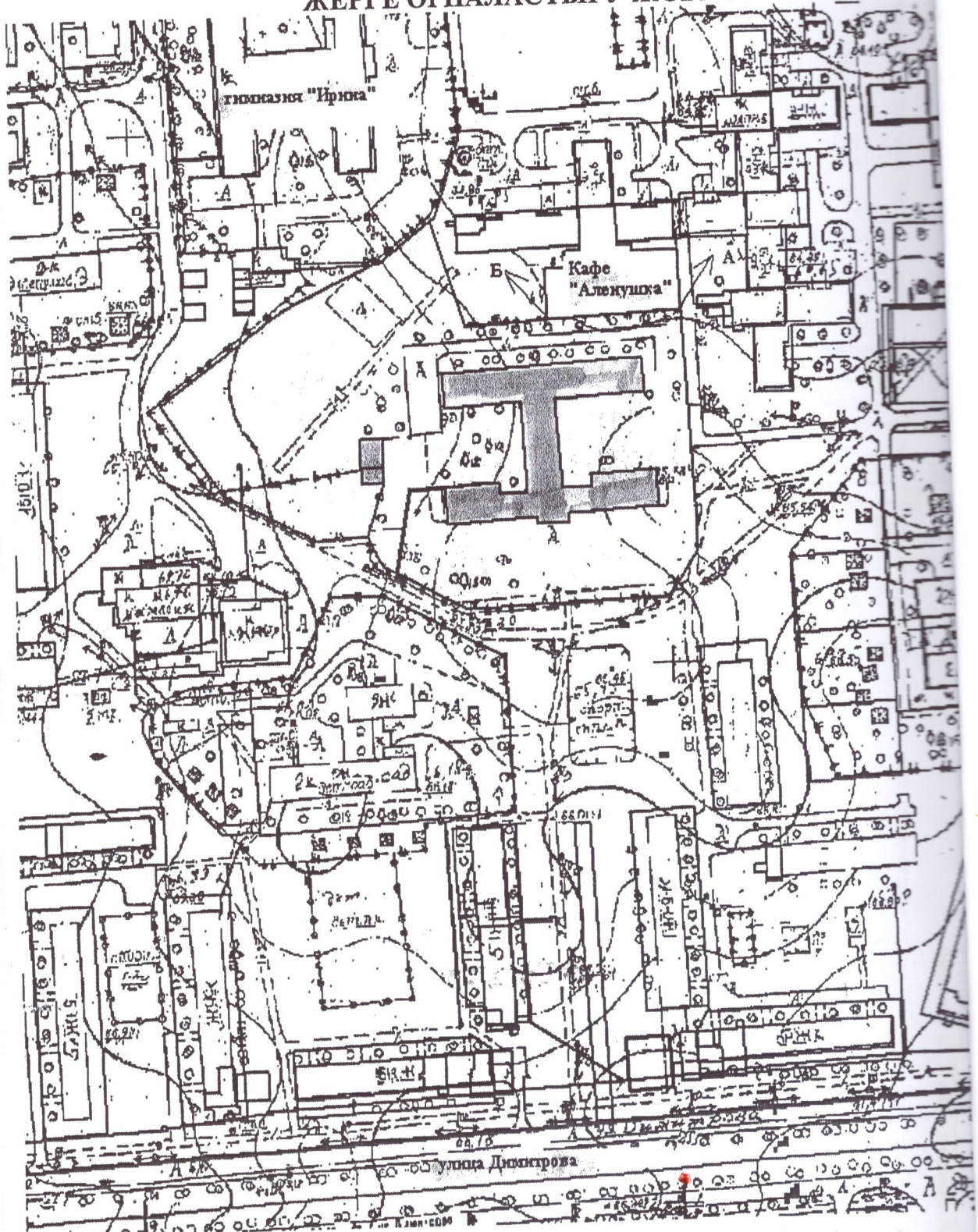

Шектес тізімдерінің сипаты:
 А-дан Б-ға дейін елді мекендер жерлері 09-145-011;

Б-дан А-ға дейін 09-145-011-012;

Шартты белгілер / Условные обозначения:

-  -- ұсынылатын жер учаскелері
-  -- предоставляемый земельный участок

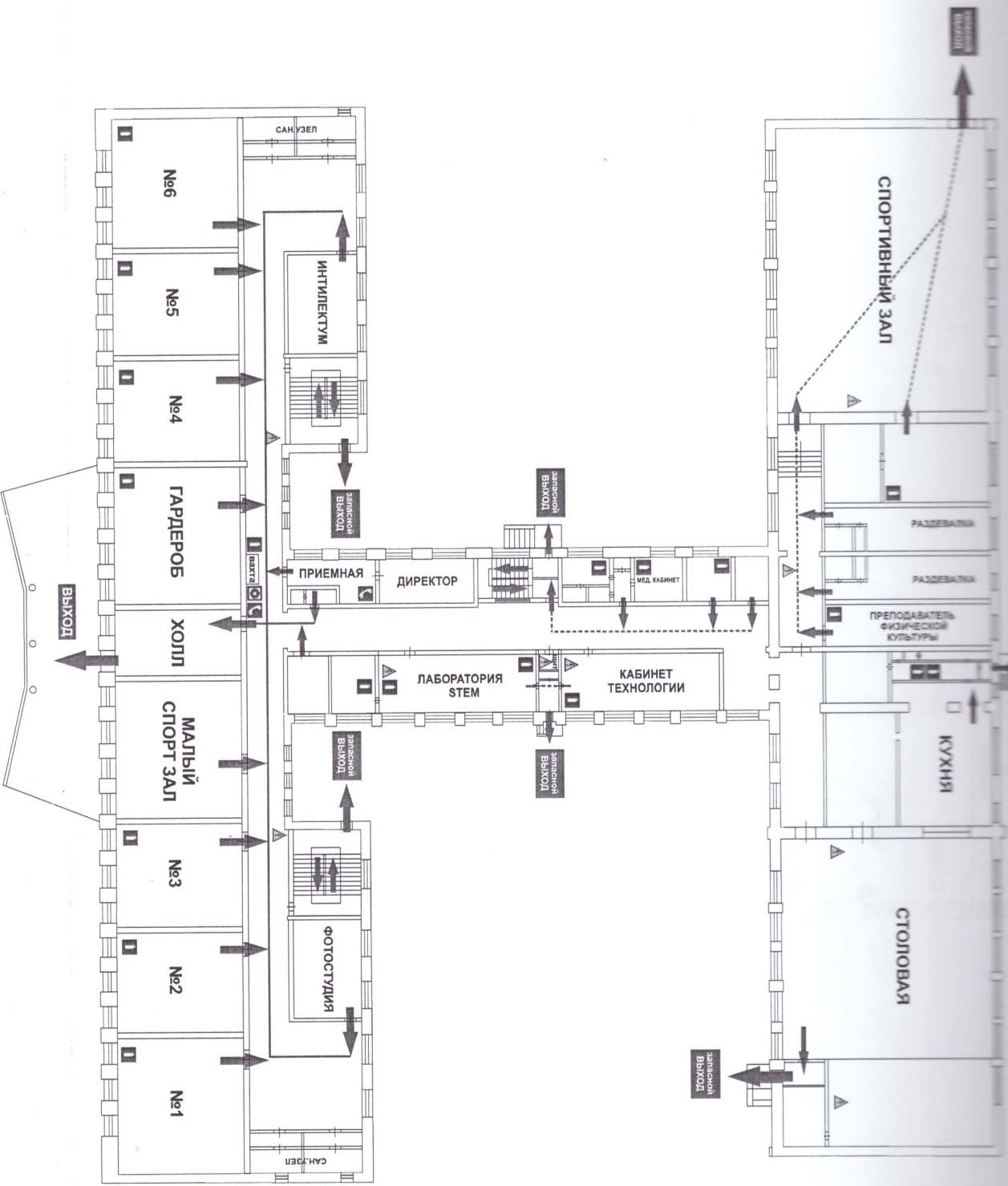

ВНИМАНИЕ!
 Ориентируйтесь на плане.
 Определите свое место
 нахождения

О ПОЖАРЕ ЗВОНИТЬ

101

Действия при пожаре

- 1 - Сообщить по телефону 101
- 2 - Эвакуировать людей
- 3 - По возможности принять меры по тушению пожара

УСЛОВНЫЕ ОБОЗНАЧЕНИЯ

- 1 - Огнетушитель
- 2 - Кнопка ручного пожарного извещателя
- 3 - Электропульт
- 4 - Телефон
- 5 - Основной выход
- 6 - Запасной выход
- 7 - Основной путь эвакуации
- 8 - Запасной путь эвакуации

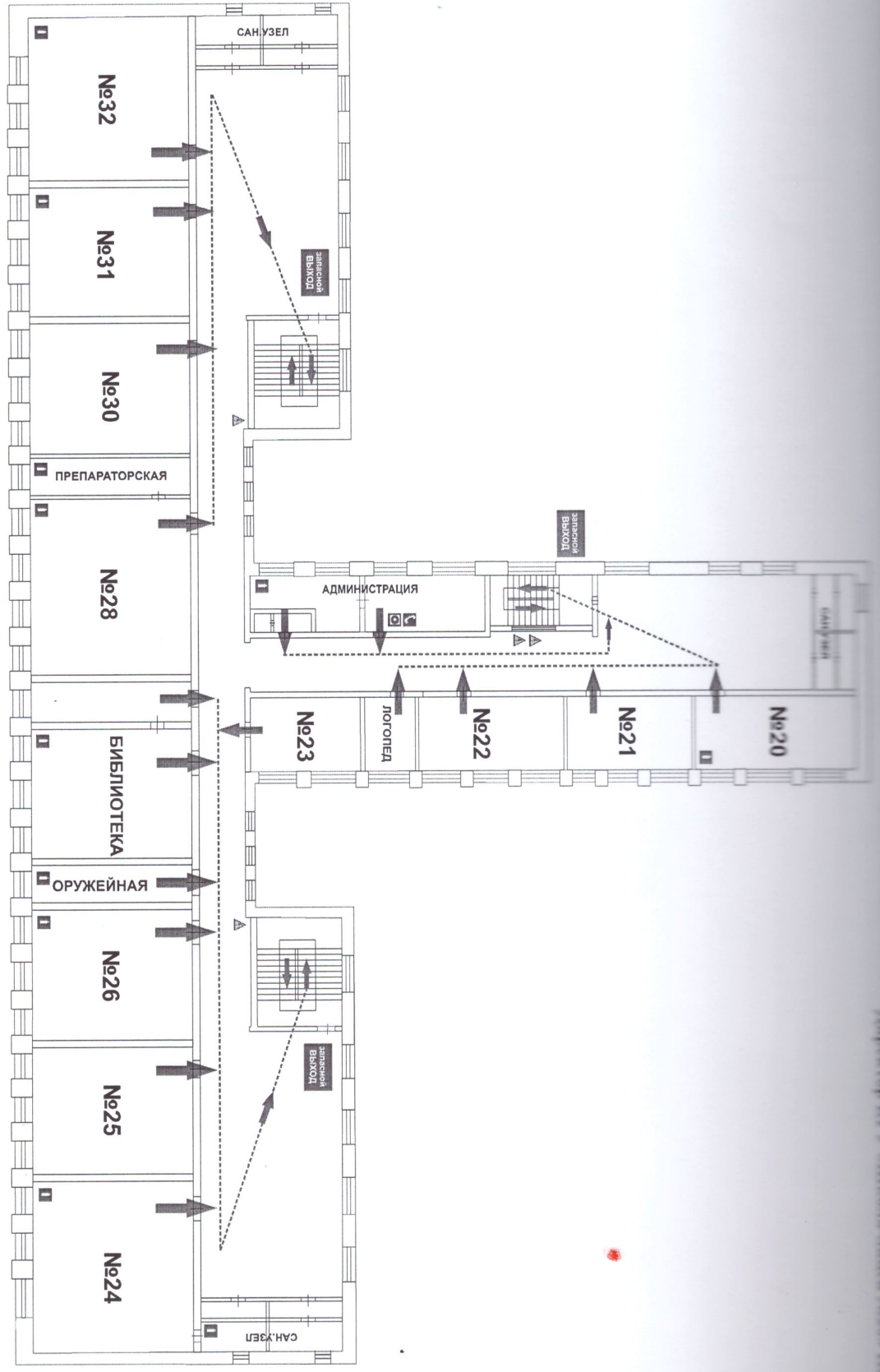

Действия при пожаре

- 1 - Сообщить по телефону 101
- 2 - Эвакуировать людей
- 3 - По возможности принять меры по тушению пожара

ВНИМАНИЕ!
Ориентируйтесь на плане, определите свое место нахождения

О ПОЖАРЕ ЗВОНИТЬ 101

УСЛОВНЫЕ ОБОЗНАЧЕНИЯ

- 1 - Огнетушитель
- 1 - Кнопка ручного пожарного извещателя
- 1 - Электроизвещатель
- 1 - Телефон
- 1 - Запасной выход
- 1 - Запасной путь эвакуации

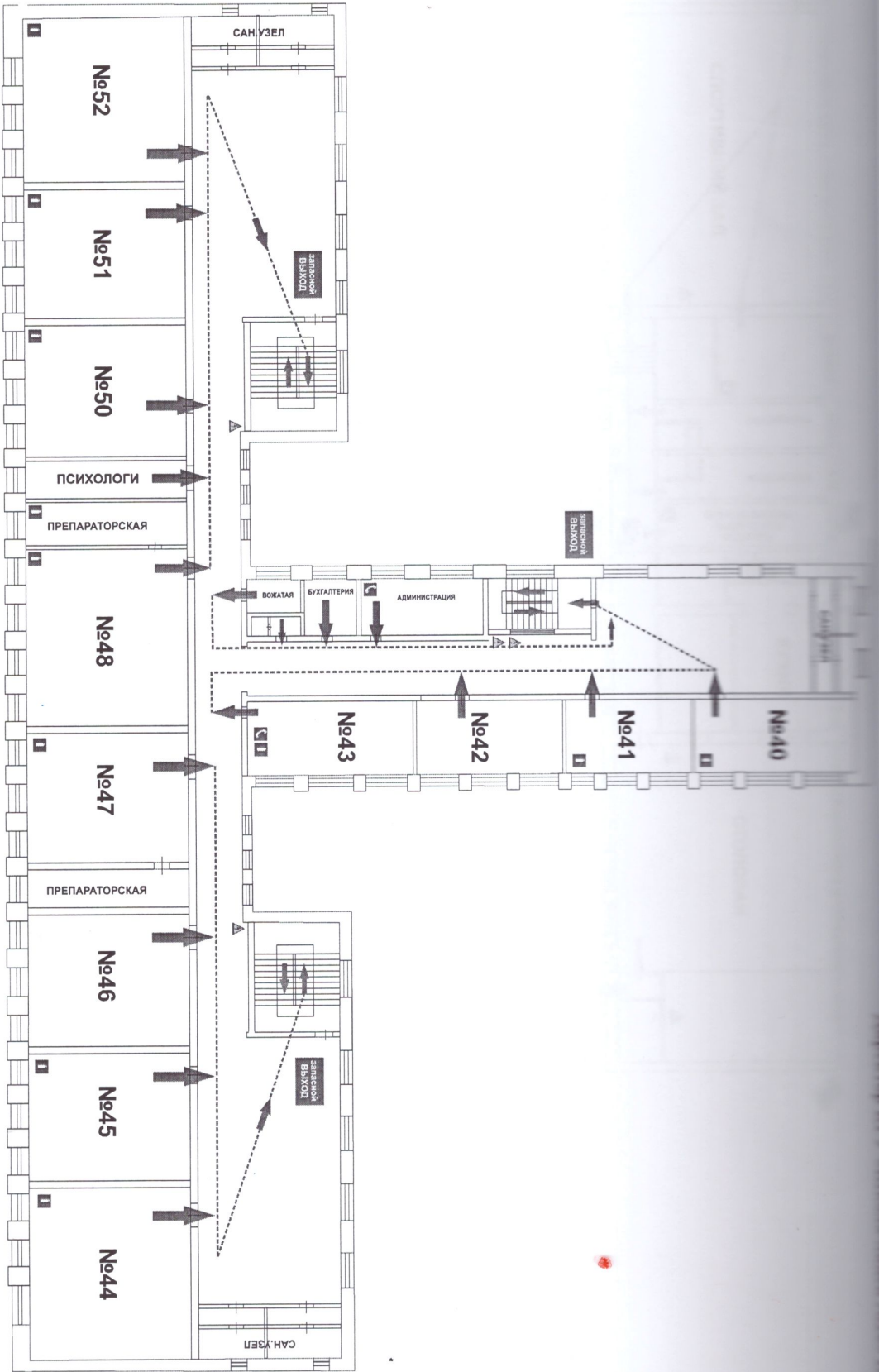

ВНИМАНИЕ!
 Ориентироваться на плане.
 Определите свое место
 нахождения

**О ПОЖАРЕ ЗВОНИТЬ
 101**

Действия при пожаре

- 1 - Сообщить по телефону 101
- 2 - Эвакуировать людей
- 3 - По возможности принять меры по тушению пожара

ВЫХОД
 основной

ВЫХОД
 запасной

УСЛОВНЫЕ ОБОЗНАЧЕНИЯ

- 1 - Огнетушитель
- 2 - Кнопка ручного пожарного извещателя
- 3 - Электрошитоная
- 4 - Телефон
- 5 - Запасной выход
- 6 - Запасной путь эвакуации

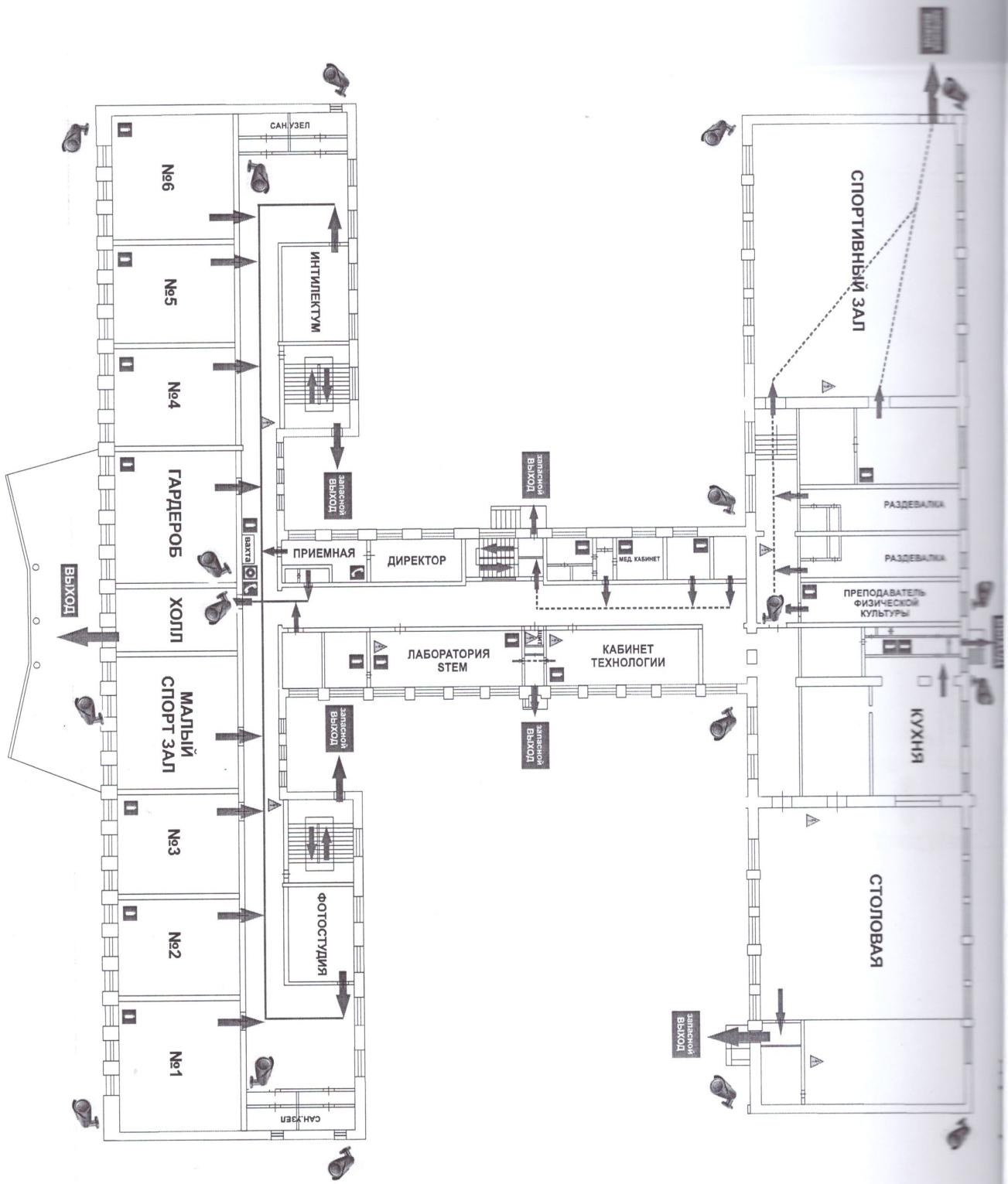

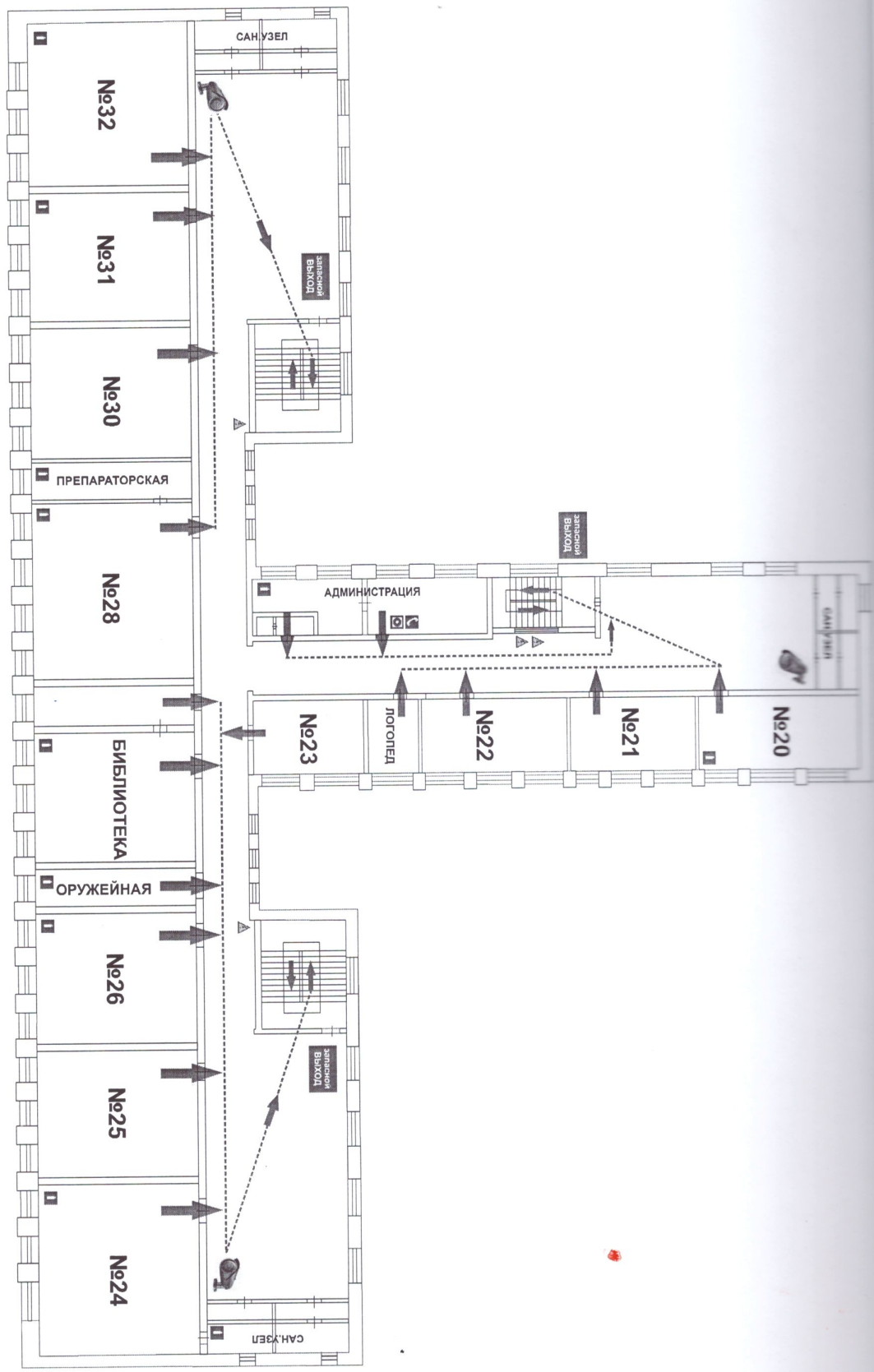

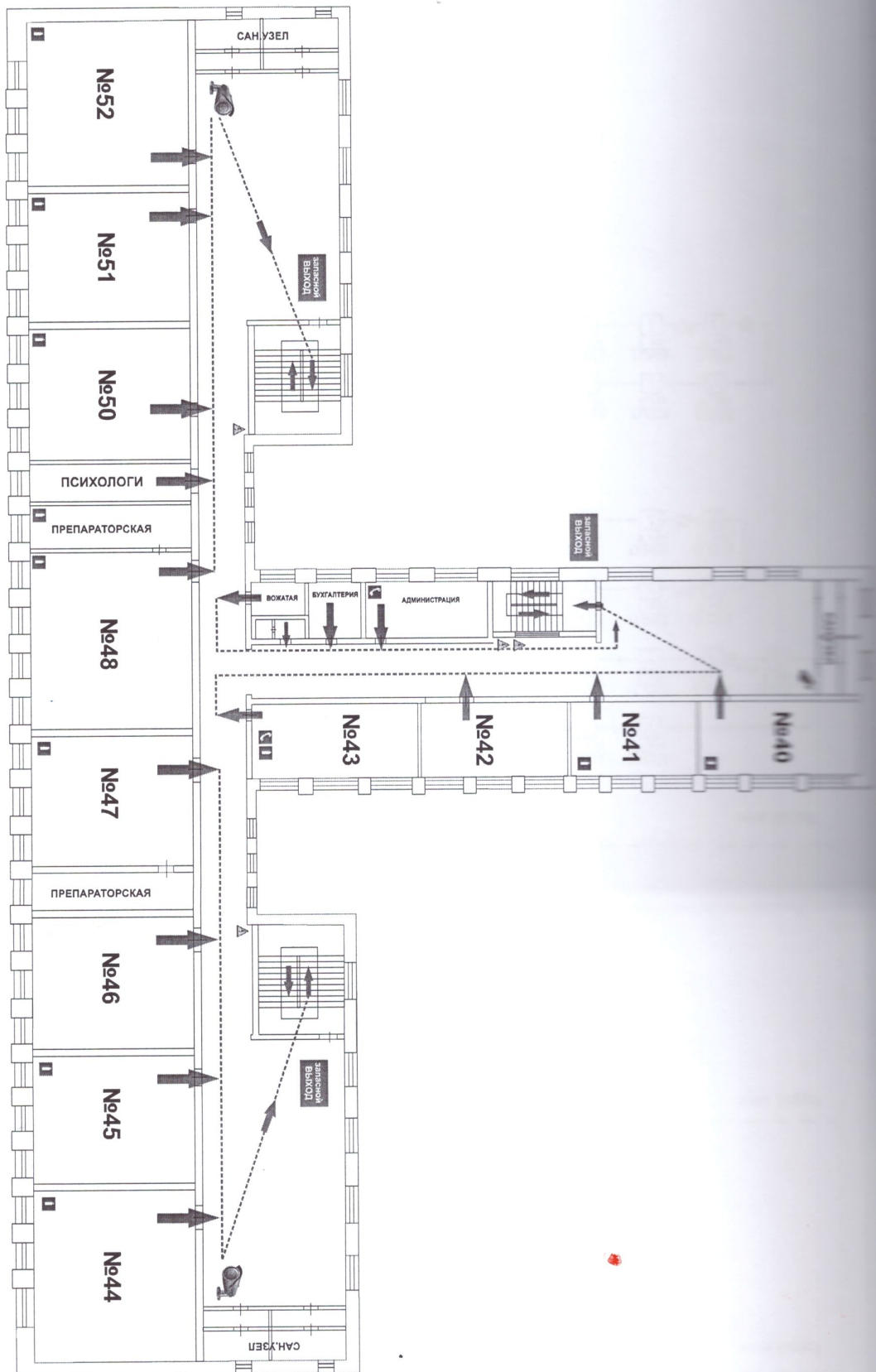

Третий этаж

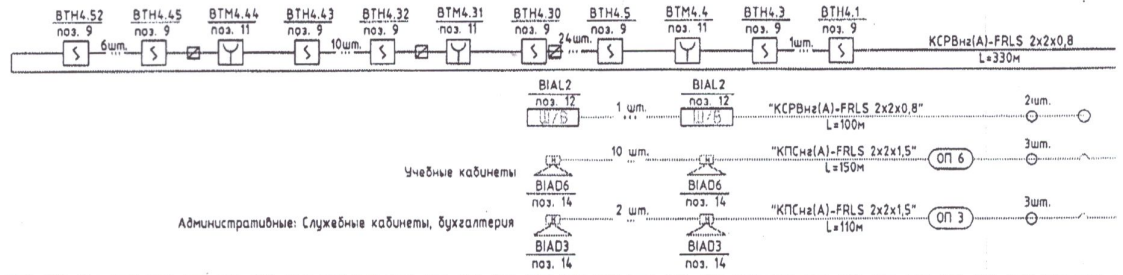

Второй этаж

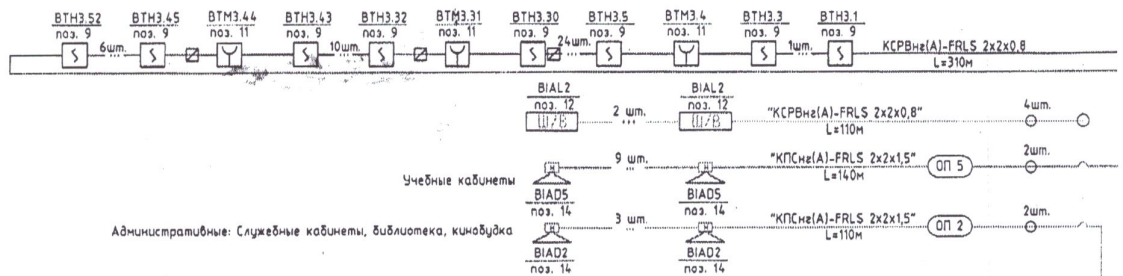

Первый этаж

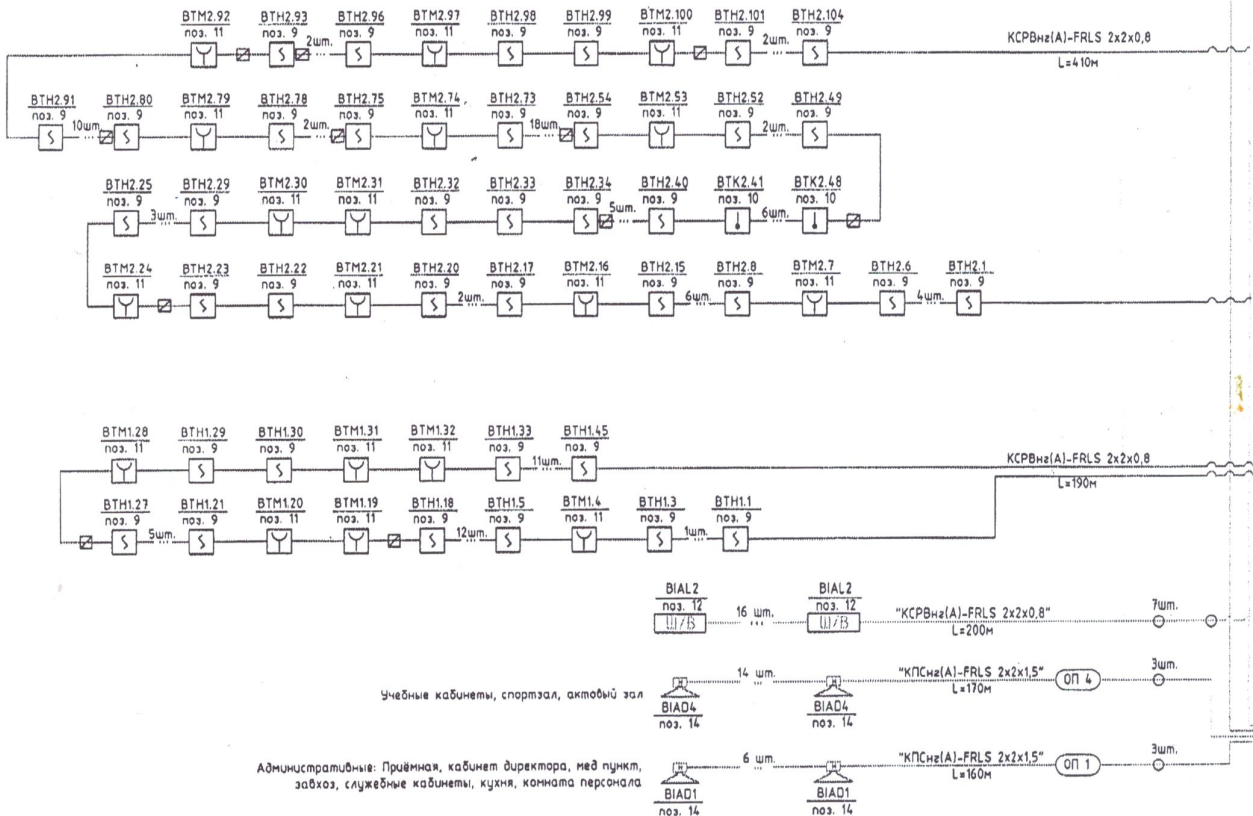

Взл. инв. №

Инв. №

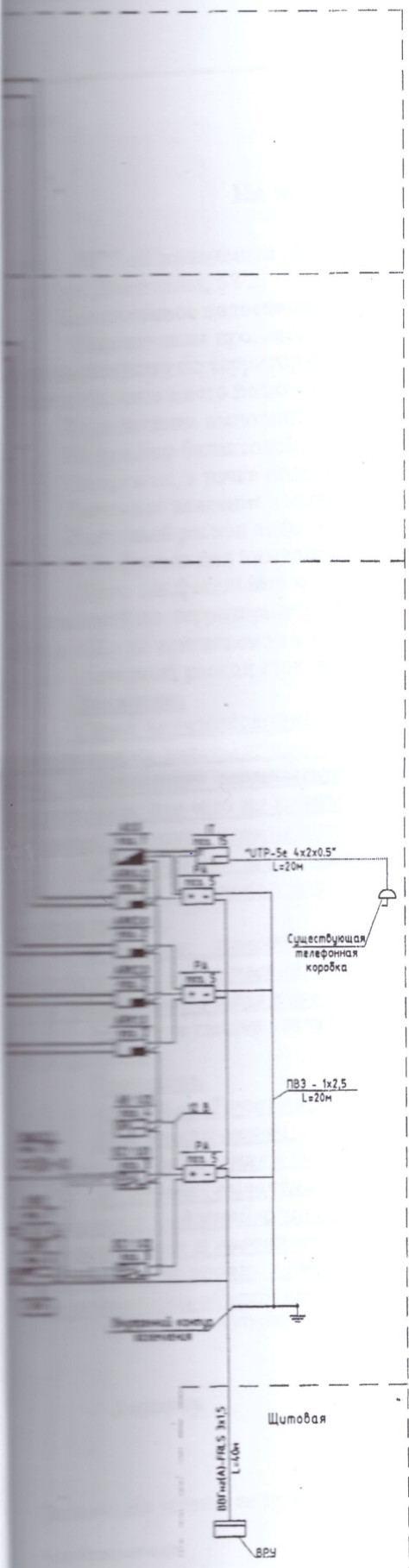

Условные обозначения

- Пульт контроля и управления "С2000-М"
- Контроллер двух проводной линии связи "С2000-КДЛ"
- Адресный релейный блок "С2000-СП1"
- Блок индикации "С2000-БИ"
- Центральный блок системы "РЕЧОР", блок автоматических сообщений "БАС-4"
- Блок усилителя мощности четырёхканальный "Бум-150/4"
- Резервированный источник питания "РИП-12 усл.50"
- Информатор телефонный "С2000-ИТ"
- Извещатель пожарный адресно-аналоговый, оптико-электронный дымовой "ДИП - 34А"
- Извещатель пожарный адресно-аналоговый, максимально-дифференциальный тепловой "С2000-ИП"
- Извещатель пожарный электроконтактный, адресный, ручной "ИПР 513-ЗАМ"
- ВТН1.37** - Адрес извещателя
 - номер датчика в шлейфе
 - номер контроллера
 - тип датчика
- Блок разветвительно-изолирующий "БРИЗ"
- Оповещатель световой табло "Шыгу/Выход" "Люкс-12"
- Оповещатель светозвуковой "Маяк - 12КП"
- ВИА51** - Адрес оповещателя
 - номер релейного выхода
 - тип оповещателя
- Акустический модуль "Соната - 3" (настенный), 3 Вт, 8 Ом.
- ВИАД4** - Адрес оповещателя
 - номер зоны оповещения
 - тип оповещателя
- Ответственная коробка "УК-2П"
- Шлейф сигнализации "КСПВнг(A)-FRLS 2x2x0,8"
- Линия оповещения "КСПВнг(A)-FRLS 2x2x0,8"
- Линия речевого оповещения "КПСнг(A)-FRLS 2x2x1,5"
- Линия управления "КСПВнг(A)-FRLS 2x2x0,8"
- Кабель питания 220 В "ВВГнг(A)-FRLS 3x1,5"
- Кабель питания 12 В "КВнг(A)-FRLS 4x0,75"
- Двухпроводная магистраль "КИС-РВнг(A)-FRLS 2x2x0,8"

Капитальный ремонт пожарной сигнализации здания КГУ "Школа-л №20 города Темуртау" акимата города Темуртау					
Изм.	Кол.ч.	Лист	№ док.	Подпись	Дата
Пожарная сигнализация				Стадия	Лист
ГИП Молодых				РП	4
Разраб. Лёзкий				ТОО "Павлодарский Проект И.Ц." Лицензия №14.01552 15.10.2014 г.	
				Лист	

«11» Апоеля 2018 г

ТЕХНИЧЕСКИЕ УСЛОВИЯ №
На подключение к инженерным коммуникациям
(водоснабжение и водоотведение)

Объект: КГУ «Школа-лицей № 20 города Темиртау».

Адрес: ул. Димитрова, 58/2.

Хоз.питьевое водоснабжение.

Подключения произвести к существующему трубопроводу хоз.питьевого водоснабжения Φ 100 мм, проложенному по территории 2-го микрорайона, в районе жилого дома № 11/1 пр. Металлургов.

Сметировочное место подключения – точка «Б» на прилагаемом ситуационном плане.

Подключение выполнить с установкой запорной арматуры на врезке.

На границе балансовой принадлежности смонтировать прибор учета холодной воды.

На врезках, в точке подключения, смонтировать вентиль du 15 мм, для замера давления.

Расчетное давление хоз.питьевой воды в точке подключения – 25 м.вод.ст.
Расчетный расход воды – 0,5 м³/час.

Хоз.фекальная канализация.

Сброс хоз.фекальных стоков произвести в существующие колодцы хоз.фекальной канализации, расположенной по территории 2-го микрорайона. Место подключения - существующие колодцы, точки «В1» и «В2» на прилагаемом ситуационном плане.

Расчетный расход стоков – 0,5 м³/час.

Внимание.

Сброс производственных (технологических) стоков в колодец хоз.фекальной канализации категорически запрещается. На основании СНиП РК 4.01-02-2011- «Производственные сточные воды, нарушающие нормальную работу...», следует очищать до поступления их в наружную сеть канализации, для чего на канализационных выпусках здания следует предусматривать устройство местных очистных установок» в данном случае жироуловитель.

Подключение всех коммуникаций выполнить в присутствии представителя ТОО «Окжетпес-Т», в соответствии с проектной документацией, предварительно согласованной с заказчиком.

В случае, изменения объемов водопотребления и водоотведения, изменения точек подключения, технические условия считаются не действительными (необходимо обратиться в ТОО «Окжетпес-Т» для переоформления технической документации).

Основание выдачи технических условий – заявление директора Копыртаева Т.Н. за № 121-Н (вход) от 06.04.2018 года

Внимание.

Внимание. Точки «Б» и «В» выданы с ограничением права целевого использования. При техническом обосновании с разрешения или по рекомендации ТОО «Окжетпес-Т», возможно подключение в указанных точках других потребителей с выполнением общих врезок.

В случае выявления нарушений данных технических условий и правил пользования системами водоснабжения и водоотведения, и других законодательных актов касающихся водоснабжения и водоотведения, приводящих к ухудшению расчетного режима водоснабжения и водоотведения прочих потребителей, ТОО «Окжетпес-Т» оставляет за собой право ограничить или отключить объект от данных коммунальных услуг без дополнительного предупреждения.

Приложение: 1- Ситуационный план.

Директор

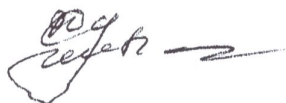

Пугачев С.В.

Технические условия получил(а)

ФИО.

Подпись

г.р. Металлургов

2 окр-н

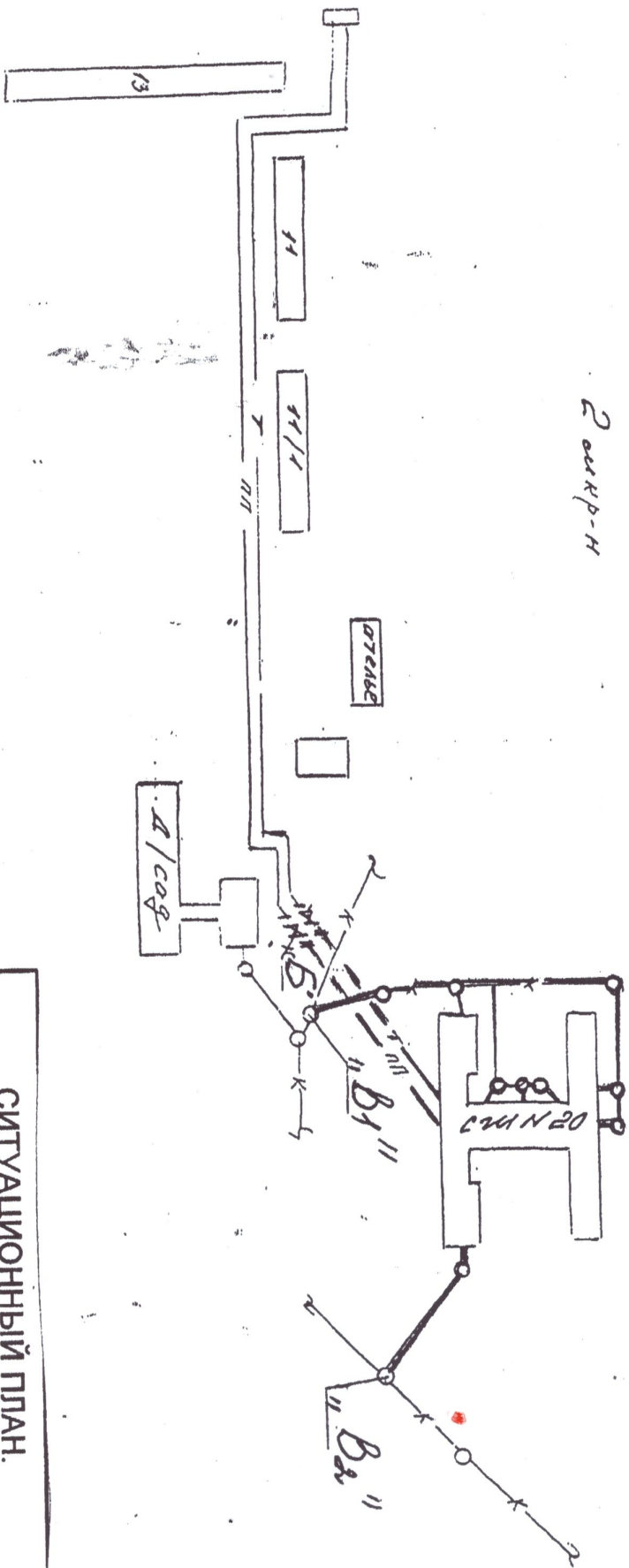

СИТУАЦИОННЫЙ ПЛАН.	
К ТЕХНИЧЕСКИМ УСЛОВИЯМ ОТ 11.04.2018.	
объект "ИТЧ, ШКОЛА-ШУЩЕЙНОВО"	
ул. Душештова, 58/2	
адпес	

«УТВЕРЖДАЮ»

Директор ТОО «Окжетпес-Т»
 должность руководителя электросетевых предприятий
 Ф. И. О. Пугачев С.В.
 подпись С.В. Пугачев
 11.04.2018
 дата утверждения

«УТВЕРЖДАЮ»

17
 директор
 должность рук. предприятия
 Ф. И. О. Коньртаев Г.Н.
 наименование потребителя
КГУ «Школа-лицей № 20 г. Темиртау»
 адрес объекта
Димитрова, 58/2
 подпись Г.Н. Коньртаев
 дата утверждения

АКТ

разграничения балансовой принадлежности и эксплуатационной ответственности между потребителем и энергопередающей организацией

Составлен « 10 » апреля 2018 г. № 51

Мы, нижеподписавшиеся, представитель ТОО «Окжетпес-Т» наименование сетевого предприятия
 в лице начальника участка ОВБ восточного района Кияйкина В.В. должность, ф.и.о.
 и представитель потребителя КГУ «Школа-лицей № 20» г. Темиртау, ул. Димитрова, 58/2 наименование потребителя
 в лице директора Коньртаева Г.Н. должность, ф.и.о.

составили настоящий акт на предмет разграничения балансовой принадлежности эксплуатационной ответственности между эл. установками потребителя и сетевого предприятия, при этом отмечаем, что:

1. Граница разграничения балансовой принадлежности между потребителями и эл. снабжающей организацией в соответствии с «Правилами пользования эл. энергией» устанавливается в местах подсоединения кабельных наконечников к нижним губкам предохранителей рубильника в РУ-0,4 кВ ТП 17-18-01



Схема раздела границ.

Сети энергосистемы показываются красным цветом.

Сети абонента черным цветом.

При этом за состояние контактов присоединения ответственность несет

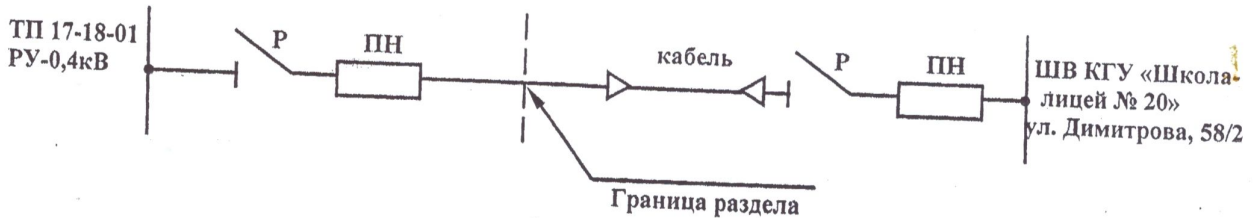
ТОО «Окжетпес-Т»

2. Граница ответственности за состоянием и обслуживанием эл. установок между эл. передающей организацией и потребителем устанавливаются по балансовой принадлежности.
3. Потребитель несет ответственность согласно «Правил пользования эл. энергией»,
 - а) за эксплуатацию эл. установок, находящихся на балансе потребителя;
 - б) за сохранность эл. установок сетевого предприятия, находящихся на территории или присоединенных к эл. установкам потребителя.

4. Электросетевое предприятие несет ответственность согласно «Правил пользования энергией».
 - а) за эксплуатацию эл. установок, находящихся на балансе эл. сетевого предприятия.
 - б) за сохранность эл. установок потребителя, присоединенных к эл. установкам сетевого предприятия или находящихся на территории подстанции и доступных осмотру персоналу сетевого предприятия.
5. Если эл. установки потребителя эксплуатируются сетевым предприятием на договорных началах, составляется отдельно эксплуатационное соглашение. К акту оно не прикладывается.
6. Электрифицированные установки (объекты) потребителя, в обеспечении надежности относящиеся к I категории и их обеспеченность резервным источником питания:

Наименование электрифицированных установок (объекты)	Место нахождения установок	Наличие резервного источника эл. снабжения, его принадлежность	Доступность к переключению энергоснабжения
ШВ	КГУ «Школа-лицей № 20 г. Темиртау» акимата города Темиртау Ул. Димитрова, 58/2	нет	III

7. Акт должен храниться у потребителя и в электросетевом предприятии.
8. Акт разграничения подлежит пересоставлению в следующих случаях:
 - а) при изменении схемы электроснабжения;
 - б) при пересмотре договора на пользование эл. энергией.

Представитель сетевого предприятия _____

Представитель потребителя _____

Ксеев

Княйкин В.В.

подпись, ф.и.о.

Кныртаев

Коныртаев Г.Е.

подпись, ф.и.о.

«Согласовано»

«2» 08 2019 г.

Лазарева А.С. *Лазарева А.С.*

«Утверждаю»
 Директор ТОО «Окжетпес-Т»
Мухометов
 Мухометов С. В.
 «08» 08 2019 г.
 г. Темиртау

АКТ №
раздела границ по обслуживанию инженерных коммуникаций
между ТОО «Окжетпес-Т» и КГУ «Школа-лицей №20 города Темиртау»
по ул. Димитрова, 58/2 ответственный(ая): Лазарева А.С.

В соответствии с Законом Республики Казахстан «О жилищных отношениях» (с изменениями и дополнениями по состоянию на 12.07.2018), «Правилами технической эксплуатации электрических станций и сетей» от 30 марта 2015 года №247, граница ответственности между потребителем и энергопоставляющей организацией за состоянием и обслуживанием сетей определяется их балансовой принадлежностью и фиксируется в договоре на теплоснабжение или прилагаемом к нему акте раздела границ.

ТОО «Окжетпес-Т» обслуживает:

1. **Теплоснабжение:** существующую наружную теплотрассу 2ф100мм, проложенную вдоль по территории 2-го микрорайона в районе жилого дома № 11/1 пр. Metallургов, до входных фланцев задвижек №1,2 в точке «А»
2. **Водоснабжение:** существующий внутриквартальный трубопровод хоз.питьевого водоснабжения ф100мм, проложенную по территории 2-го микрорайона в районе жилого дома № 11/1 пр. Metallургов, до входных фланцев задвижки №3 в точке «Б»
3. **Канализация:** существующие колодцы хоз.фекальной канализации проложенной по территории 2-го микрорайона в точке «В1» и «В2».

КГУ «Школа-лицей №20 города Темиртау» по ул. Димитрова, 58/2
Ответственный(ая): Лазарева А.С. обслуживает:

1. **Теплоснабжение:** от входных фланцев задвижек №1,2, включая задвижки №1,2 в точке «А».
2. **Водоснабжение:** от входного фланца задвижки №3, включая задвижку №3 в точке «Б» трубопровод хоз.питьевого водопровода.
3. **Канализация:** внутреннюю систему канализации, выпуск из здания до фекального колодца ФК в точке «В1» и «В2».

Начальник ПТО ТОО «Окжетпес-Т»

Начальник ОН ТОО «Окжетпес-Т»

Мещ
Лазарева А.С.

Чаторова Е.Э.

Янчак С.В.

по обслуживанию инженерных коммуникаций между
 ТОО «Окжетпес-Т» и КГУ "Школа-лицей № 20 города Темиртау"
 по ул. Димитрова, 58/2
 Ответственный(ая): Лазарева А.С.

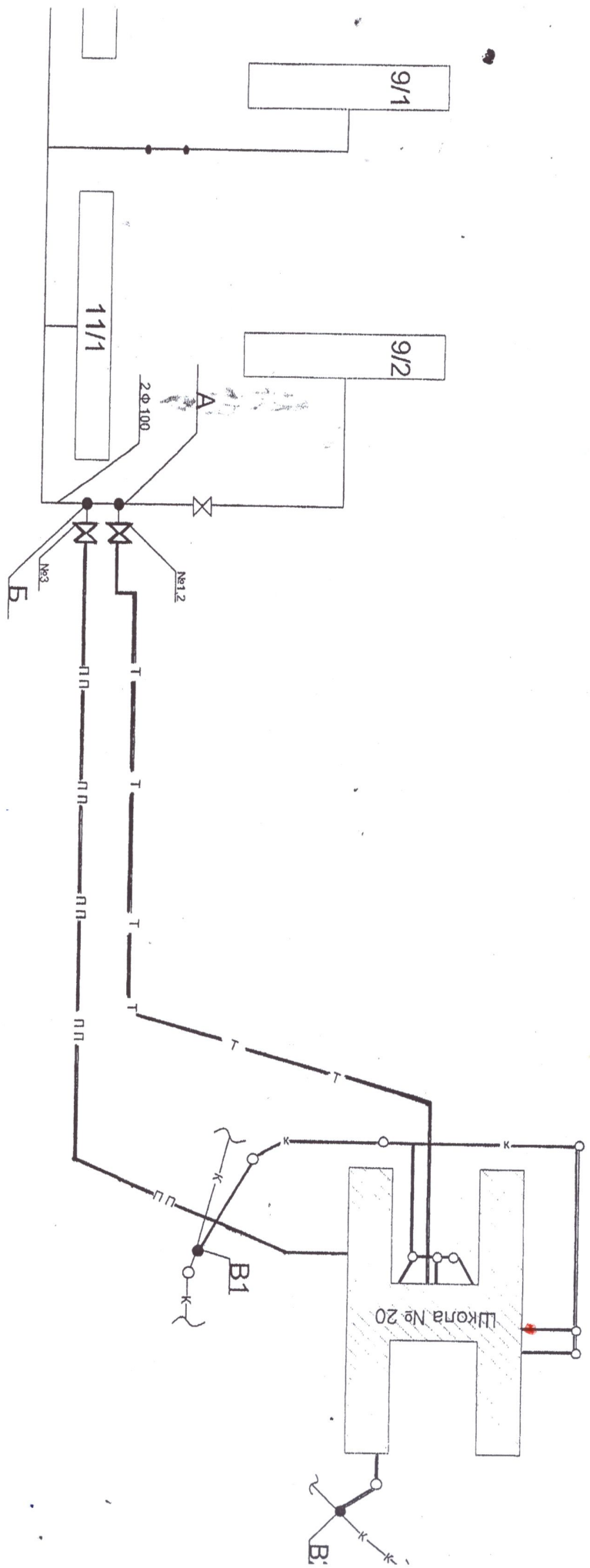

Условные обозначения:
 обслуживает: ТОО «Окжетпес-Т» —
 обслуживает: КГУ "Школа-лицей №20 города Темиртау" —

Приложение п.15

Сведения о принятых мерах по обеспечению антитеррористической защищенности объекта в соответствии с требованиями, определяемыми Правительством Республики Казахстан (оформляется отдельным приложением, являющимся неотъемлемой частью паспорта).

- 1) Наличие на объекте жизнеобеспечения пакета документов, включающего:
 - утвержденный план комплексных мероприятий по обеспечению пропускного режима, охраны и безопасности - имеется;
 - графики проведения занятия по обучению персонала навыкам действия в случае террористической угрозы - имеется;
 - перечень агитационных материалов в т.ч. памятки по действию персонала и должностных лиц при кризисной ситуации (поступление анонимного звонка о заложенном СВУ, захват заложников и т.д.) имеется;
 - акты обследований складов хранения оружия, боеприпасов, ВВ, сильнодействующих и ядовитых веществ, других уязвимых в диверсионном и террористическом отношении мест - имеется;
 - расстановка постов и нарядов охраны и использование ими охранного оборудования - не имеется;
- 2) Соответствие инженерно-технических сооружений объекта требованиям безопасности, утвержденным ведомственными нормативными правовыми актами - частично соответствует;
- 3) Плановое финансирование мероприятий по обеспечению защищенности объекта на текущий год - произведено
- 4) Оснащение объекта средствами коммуникации и связи, позволяющими обеспечить экстренное оповещение о возникшем ЧП, мобилизацию сил и средств для их ликвидации - телефонная связь - имеется
пожарная сигнализация - имеется.
- 5) Наличие схемы оповещения других ведомств и навыков реализации у персонала объекта при возникновении и / или угрозы ЧП - имеется
- 6) Обученность персонала объекта навыкам применения схем экстренного оповещения правоохранительных органов о возникновении возможной диверсионно-террористической угрозы

Бұл кітапта нөмірленген, баумен байланған және мөрмен бекітілген
В настольней книге, пронумерованной, прошнурованной и скрепленной
печатью

19 бет бар.

Мектеп-лицей директоры /қолы/
Директор школы-лицей /подпись/

Мердің орны
Масно печать «-----»-----2023ж/г

